

zehnder

always the
best climate

Zehnder Virando

Najlepší pomer cena & kvalita



Zehnder Virando

Popis výrobku - prevedenie rovné

■ presné oceľové rúrky, dokonale zvarené bez viditeľných zvarových spojov ■ vodorovné rúrky \varnothing 23 mm, zvislé rúrky z D profilu 30 x 40 mm ■ prevedenie so stredovým pripojením s roztečou 50 mm (6x1/2") alebo s vonkajším pripojením (4x1/2") s roztečou L - 44 mm ■ pre teplovodnú a kombinovanú vykurovanie ■ vysoko kvalitný 2-zložkovo lakovaný povrch vo farbe bielej a v takmer 50 farebných odtieňoch Zehnder ■ balenie v celistvom kartóne vr. montážnej sady - 3 konzoly 1 odzdušňovací ventil, 1 záslepka 1/2" (vonkajšie pripojenie) / 3 záslepky 1/2" (stredové pripojenie)

Prehľad modelov

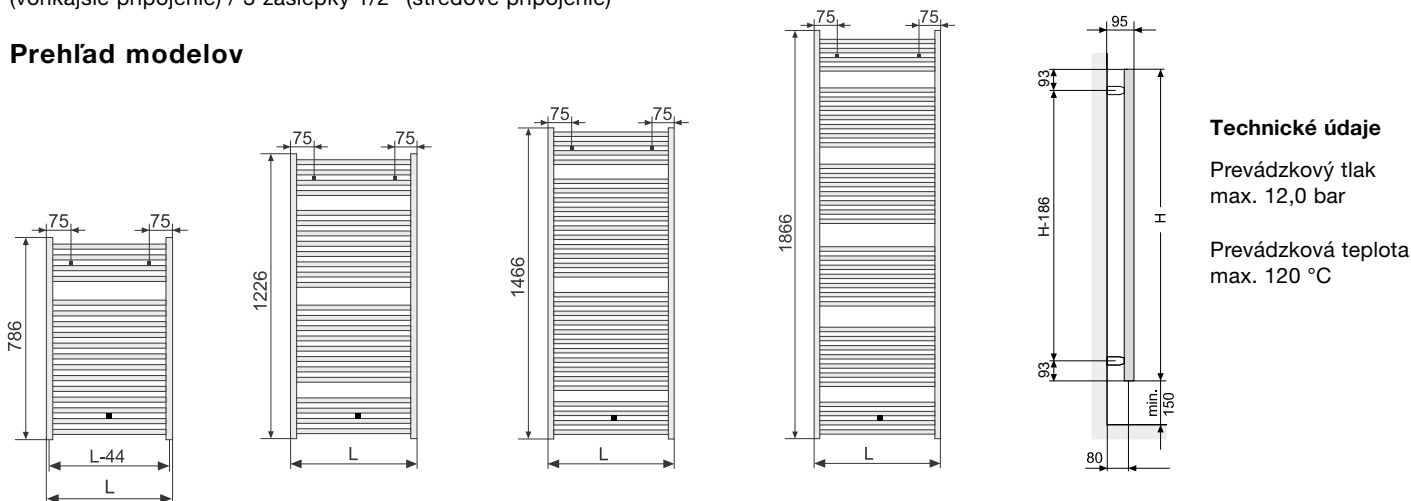

Technické údaje

Prevádzkový tlak
max. 12,0 bar

Prevádzková teplota
max. 120 °C

Ceny a technické údaje

Pre teplovodnú alebo kombinovanú prevádzku



pripojenie vonkajšie

Model	H mm	L mm	Rozteč pripojenia N [mm]	Tepelný výkon EN 442 ^③ Watt	Exp. n	Výkon el.vykur. tyče [W]	V dm ³	M kg	Cena biela RAL 9016 €	Cena farby Kat. 1 €	Cena farby Kat. 2 €
AB-080-045	786	450	406	344	1,26	300	3,6	5,6	53,94	67,42	117,42
AB-080-050	786	500	456	379	1,26	300	3,9	6,0	56,16	70,20	120,20
AB-080-060	786	600	556	448	1,26	300	4,6	7,0	61,43	76,79	126,79
AB-120-045	1226	450	406	505	1,27	300	5,3	8,2	67,96	84,95	134,95
AB-120-050	1226	500	456	552	1,27	300	5,7	9,0	71,66	89,57	139,57
AB-120-060	1226	600	556	648	1,26	600	6,6	10,0	78,17	97,72	147,72
AB-120-075	1226	750	706	791	1,26	600	7,3	14,9	84,07	105,09	155,09
AB-150-045	1466	450	406	620	1,27	600	6,7	10,1	78,29	97,86	147,86
AB-150-050	1466	500	456	678	1,27	600	7,2	11,0	82,89	103,61	153,61
AB-150-060	1466	600	556	794	1,25	600	8,2	12,7	91,88	114,85	164,85
AB-150-075	1466	750	706	968	1,24	900	9,7	18,2	105,44	131,80	181,80
AB-180-045	1866	450	406	757	1,25	600	8,1	12,5	90,75	113,43	163,43
AB-180-050	1866	500	456	830	1,26	600	8,7	13,5	96,22	120,27	170,27
AB-180-060	1866	600	556	978	1,25	900	9,9	16,0	107,97	134,97	184,97
AB-180-075	1866	750	706	1230	1,24	900	11,7	21,5	122,89	153,61	203,61

pripojenie stredové 50 mm

Model	H mm	L mm	Rozteč pripojenia N [mm]	Tepelný výkon EN 442 ^③ Watt	Exp. n	Výkon el.vykur. tyče [W]	V dm ³	M kg	Cena biela RAL 9016 €	Cena farby Kat. 1 €	Cena farby Kat. 2 €
AB-080-045-05	786	450	50	344	1,26	300	3,6	5,6	62,02	77,52	127,52
AB-080-050-05	786	500	50	379	1,26	300	3,9	6,0	64,26	80,32	130,32
AB-080-060-05	786	600	50	448	1,26	300	4,6	7,0	69,52	86,90	136,90
AB-120-050-05	1226	500	50	552	1,26	300	5,7	9,0	79,75	99,69	149,69
AB-120-060-05	1226	600	50	648	1,26	600	6,6	10,0	86,27	107,83	157,83
AB-150-050-05	1466	500	50	678	1,27	600	7,2	11,0	90,98	113,73	163,73
AB-150-060-05	1466	600	50	794	1,25	600	8,2	12,7	99,98	124,98	174,98
AB-180-050-05	1866	500	50	830	1,26	600	8,7	13,5	104,32	130,40	180,40
AB-180-060-05	1866	600	50	978	1,25	900	9,9	16,0	116,07	145,08	195,08

③ Tepelné výkony merané podľa EN 442, ΔT 50 K (75/65/20 °C)

Ceny a technické údaje SK 04/2017. Odporúčané maloobchodné ceny v € bez DPH.

Zehnder Virando Bow

Popis výrobku - prevedenie oblé

■ presné oceľové rúrky, dokonale zvarené bez viditeľných zvarových spojov ■ vodorovné rúrky \varnothing 23 mm, zvislé rúrky z D profilu 30 x 40 mm ■ prevedenie so stredovým pripojením s roztečou 50 mm (6x1/2") alebo s vonkajším pripojením (4x1/2") s roztečou L - 44 mm ■ pre teplovodné a kombinované vykurovanie ■ vysoko kvalitný 2-zložkovo lakovaný povrch vo farbe bielej a v takmer 50 farebných odtieňoch Zehnder ■ balenie v celistvom kartóne vr. montážnej sady - 4 konzoly, 1 odzdušňovací ventil, 1 záslepka 1/2" (vonkajšie pripojenie) / 3 záslepky 1/2" (stredové pripojenie)

Prehľad modelov

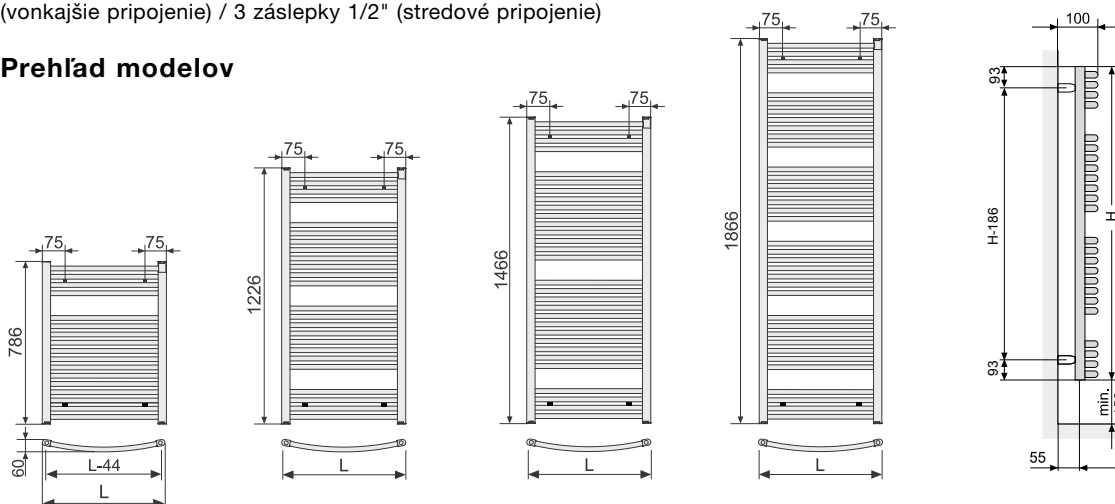

Technické údaje

Prevádzkový tlak
max. 12,0 bar

Prevádzková teplota
max. 120 °C

Ceny a technické údaje

Pre teplovodnú alebo kombinovanú prevádzku



pripojenie vonkajšie

Model	H mm	L mm	Rozteč pripojenia N [mm]	Tepelný výkon EN 442® Watt	Exp. n	Výkon el.vykur. tyče [W]	V dm ³	M kg	Cena biela RAL 9016 €	Cena farby Kat. 1 €	Cena farby Kat. 2 €
ABT-080-050	786	494	450	398	1,26	300	4,0	6,2	58,21	72,77	122,77
ABT-080-060	786	595	551	463	1,24	300	4,6	7,1	63,19	78,99	128,99
ABT-120-050	1226	494	450	567	1,25	300	5,9	9,0	73,26	91,58	141,58
ABT-120-060	1226	595	551	658	1,25	600	6,7	10,3	80,40	100,50	150,50
ABT-120-075	1226	747	703	799	1,25	600	8,0	12,2	91,03	113,79	163,79
ABT-150-050	1466	494	450	689	1,25	600	7,1	11,1	84,54	105,68	155,68
ABT-150-060	1466	595	551	803	1,25	600	8,1	12,7	93,49	116,86	166,86
ABT-150-075	1466	747	703	978	1,25	900	9,7	15,2	107,12	133,91	183,91
ABT-180-050	1866	494	450	828	1,26	600	8,8	13,4	97,55	121,93	171,93
ABT-180-060	1866	595	551	966	1,26	900	10,0	15,4	108,37	135,46	185,46
ABT-180-075	1866	747	703	1178	1,27	900	11,8	18,4	124,55	155,69	205,69

pripojenie stredové 50 mm

Model	H mm	L mm	Rozteč pripojenia N [mm]	Tepelný výkon EN 442® Watt	Exp. n	Výkon el.vykur. tyče [W]	V dm ³	M kg	Cena biela RAL 9016 €	Cena farby Kat. 1 €	Cena farby Kat. 2 €
ABT-080-050-05	786	494	50	398	1,24	300	4,0	6,2	66,29	82,86	132,86
ABT-080-060-05	786	595	50	463	1,24	300	4,6	7,1	71,27	89,09	139,09
ABT-120-050-05	1226	494	50	567	1,25	300	5,9	9,0	81,34	101,68	151,68
ABT-120-060-05	1226	595	50	658	1,25	600	6,7	10,3	88,47	110,59	160,59
ABT-120-075-05	1226	747	50	799	1,25	600	8,0	12,2	99,11	123,89	173,89
ABT-150-050-05	1466	494	50	689	1,25	600	7,1	11,1	92,62	115,78	165,78
ABT-150-060-05	1466	595	50	803	1,25	600	8,1	12,7	101,56	126,96	176,96
ABT-150-075-05	1466	747	50	978	1,25	900	9,7	15,2	115,20	144,00	194,00
ABT-180-050-05	1866	494	50	828	1,26	600	8,8	13,4	105,62	132,03	182,03
ABT-180-060-05	1866	595	50	966	1,26	900	10,0	15,4	116,45	145,56	195,56
ABT-180-075-05	1866	747	50	1178	1,27	900	11,8	18,4	132,63	165,79	215,79

© Tepelné výkony merané podľa EN 442, ΔT 50 K (75/65/20 °C)

Ceny a technické údaje SK 04/2017. Odporúčané maloobchodné ceny v € bez DPH.

Zehnder Virando Electric

Popis výrobku - prevedenie rovné, pre čisto elektrickú prevádzku

- presné oceľové rúrky, dokonale zvarené bez viditeľných zvarových spojov
- vodorovné rúrky ø 23 mm, zvislé rúrky z D profilu 30 x 40 mm
- plnené nehorľavým, neroztažným vykurovacím médiom, mrazuvzdorným do -20 °C
- v pravej zvislej rúrke dole vstavaná elektrická vykurovacia tyč TIMERPROG s telesom v bielej farbe, s termostatom s možnosťou nastavenia rôznych teplôt vykurovania pre dosiahnutie žiadanej teploty v miestnosti, 2 hod. časovým spínačom, indikátorom prevádzky, s ochranou proti prevádzke naprázdno, s bielym káblom 1,2 m bez zástrčky. Trieda ochrany Class II
- so senzorom otvoreného okna - pokiaľ je okno otvorené, radiátor sa automaticky vypne, po zatvorení okna sa vykurovanie radiátora opäť aktivuje
- vysoko kvalitný 2-zložkovo lakovaný povrch vo farbe bielej a v takmer 50 farebných odtieňoch Zehnder
- spĺňa požiadavky Eco-Design, platné od 1. 1. 2018
- balenie v celistvom kartóne vr. montážnej sady - 3 konzoly

Pre čisto elektrickú prevádzku



Model	H ¹⁾ mm	L mm	Tepelný výkon EN 442 ³⁾ Watt	M kg	Cena biela RAL 9016 €	Cena farby Kat. 1 €	Cena farby Kat. 2 €
ABE-090-050/TF	918	500	500	13,5	188,75	217,06	267,06
ABE-120-050/TF	1276	500	750	18,7	217,71	250,37	300,37
ABE-150-060/TF	1516	600	1000	22,9	245,34	282,14	332,14



Jedinečné prednosti elektrickej prevádzky s vykurovacou tyčou TIMERPROG

- možnosti nastavenia rôznych teplôt vykurovania pre dosiahnutie žiadanej teploty v miestnosti
- 2 hod. časový spínač
- detektor otvoreného okna
- ochrana proti prevádzke bez vykurovacieho média
- výška telesa vykurovacej tyče H 47 mm
- spĺňa požiadavky Eco-Design 2018

¹⁾ Celková výška vrátane elektrickej vykurovacej tyče.

³⁾ Tepelné výkony merané podľa EN 442, ΔT 50 K (75/65/20 °C)
Ceny a technické údaje SK 04/2017. Odporúčané maloobchodné ceny v € bez DPH.

Najlepší pomer cena & kvalita



Tie najlacnejšie kúpeľňové radiátory len s jednou vrstvou lakovania môžu vo vlhkom prostredí kúpeľne čoskoro korodovať. Zvolením kúpeľňového radiátora Zehnder Virando od švajčiarskeho výrobcu získate prvotriedne značkový radiátor na sušenie uterákov alebo vykurovanie kúpeľne s dlhou životnosťou za nízku cenu. Je vyrobený z presných oceľových rúrok s vysoko kvalitným povrchom, vytvoreným 2-zložkovým lakovaním.

DLHÁ ŽIVOTNOSŤ

"Kúpeľňové radiátory Zehnder Virando sú dodávané s vysoko kvalitným 2-zložkovým lakovaným povrchom s vyššou odolnosťou proti mechanickému poškodeniu a korózii. Proces povrchovej úpravy zahŕňa: "Fosfátovanie" - chemickú úpravu povrchu ocele pre zvýšenie odolnosti proti korózii a zlepšenie prílnavosti, "Anaforetické" nanášanie základnej vrstvy laku s vysokou antikoróznou ochranou, "Elektrostatické" nanášanie vrchnej práškovej farby a záverečnej "Vypaľovanie" laku na požadovanú tvrdosť. Výsledkom je prvotriedny povrch s dlhou životnosťou.

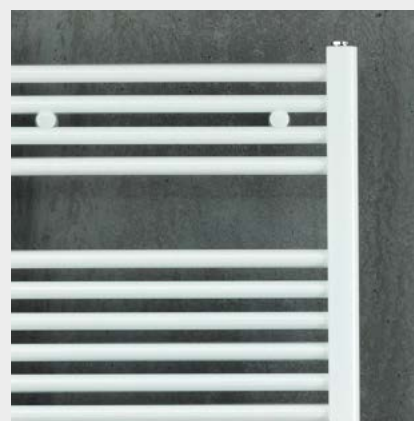

RIEŠENIE PRE KAŽDÚ SITUÁCIU

Výnimočne široká ponuka:

- výška 80, 120, 150, 180 cm
- šírka 45, 50, 60, 75 cm
- vonkajšie / stredové pripojenie 50 mm
- teplovodné / kombinované / elektrické vykurovanie
- vysoký tepelný výkon - až 1230 Watt
- v bielej farbe a takmer 50 farebných odtieňoch

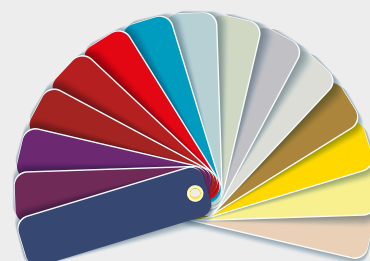

ÚSPORA NÁKLADOV

Zehnder Virando predstavuje ideálne riešenie pre priaznivcov klasického tvaru kúpeľňového radiátora s vysokou kvalitou za nízku cenu. Ich veľkosériová automatizovaná výroba umožňuje ponuku vysokej kvality za výbornú cenu.

Zehnder Virando prispieva ku kvalite kúpeľne a šetrí ako obstarávacie náklady, tak náklady spojené s výmenou po čase korodujúceho lacného radiátora s kvalitou povrchu, nedostatočnou pre vlhké prostredie kúpeľne.



teplovodná prevádzka



kombinovaná prevádzka s elektrickou vykurovacou tyčou inštalovanou na stavbe



elektrická prevádzka

Prehľad farieb

Standard



Biela (Traffic White)
9016* / RAL 9016

Kategória farieb 1

Architectural

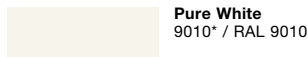

Pure White
9010* / RAL 9010



Anthracite Grey
7016* / RAL 7016



Traffic Black
9217 / RAL 9017



Jet Black
9005* / RAL 9005

Natural

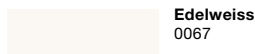

Edelweiss
0067

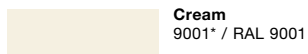

Cream
9001* / RAL 9001

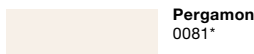

Pergamon
0081*



Jasmin
0072



Oyster White
1013* / RAL 1013



Grey White
9002* / RAL 9002



Manhattan
0077*



Natura
0035*



Bahama
0054*



Chocolate Brown
8017* / RAL 8017

Tonic



Traffic Yellow
1023* / RAL 1023



Flame Red
3000* / RAL 3000



Ruby Red
3003* / RAL 3003

Kategória farieb 2

Architectural

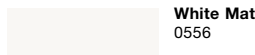

White Matt
0556



White Quartz
0521

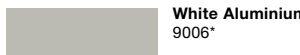

White Aluminium
9006*



Titane
0335*



Grey Aluminium
9007*

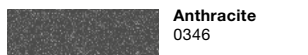

Anthracite
0346



Volcanic
0336



Black Matt
0557

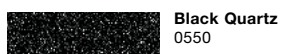

Black Quartz
0550

Natural

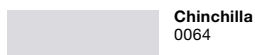

Chinchilla
0064



Petal
0510*

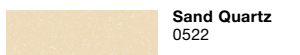

Sand Quartz
0522



Beige Quartz
0523

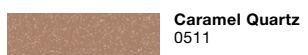

Caramel Quartz
0511

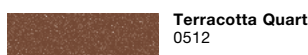

Terracotta Quartz
0512



**Gold Look
(vzhľad zlata)**
0514*



Brown Quartz
0529

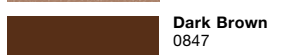

Dark Brown
0847

Tonic

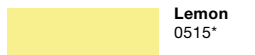

Lemon
0515*

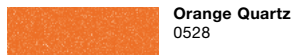

Orange Quartz
0528



Lichen
8723 / NCS-S-2010-G60Y



Spring Green
0846



Mauve
0517*



Violet
0518*



Strawberry
3770 / NCS-S-2065-R20B



Dark Purple
0848

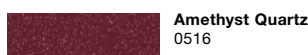

Amethyst Quartz
0516

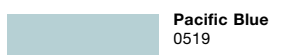

Pacific Blue
0519



Horizon Blue
0520*



Prussian Blue
0555*

Vysvetlivky

* Tieto farby sú lesklé, všetky ostatné farby sú matné.



Názov farby
Označenie Zehnder / štandardné označenie

Pri skutočnej farbe radiátora môže dôjsť v dôsledku rozdielnych výrobných procesov k odchýlkám (vo farebnom odtieni a lesku). RAL a NCS sú označenia výrobcov farieb.